



CZĘSTOTLIWOŚĆ ROBOCZA: Wykrywacz jest skonfigurowany do pracy z podstawową częstotliwością roboczą 9,3 KHz.

Read the instruction manual for more detailed information
Przeznaczaj instrukcję obsługi, aby uzyskać bardziej szczegółowe informacje
Leia o manual de instruções para informações mais detalhadas



www.minelab.com



Guía de Inicio Rápido

Quick Start Guide Skrócona Instrukcja Obsługi



Unpack
Abra o detector

Rozpakuj

Insert Batteries
Coloque as baterias

Włóż baterie

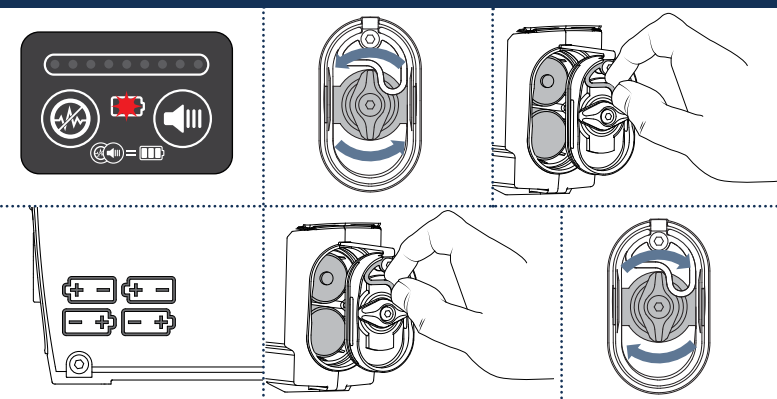
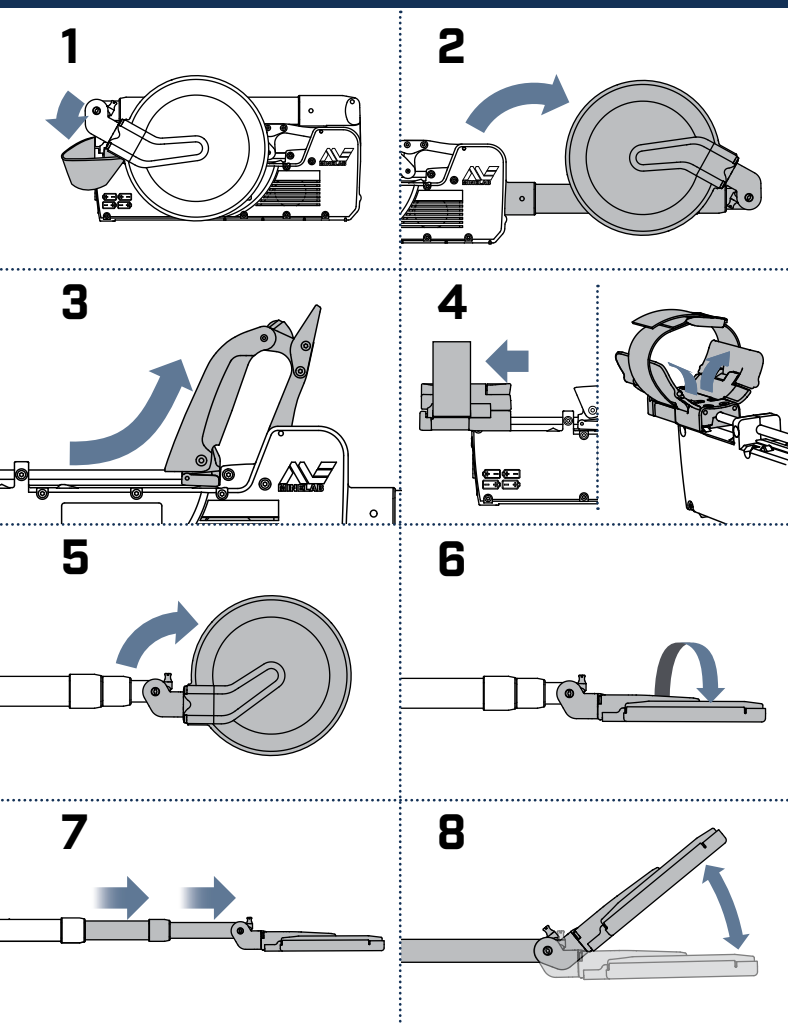

Connect Headphones
Conecte os fones de ouvido

Podłącz słuchawki

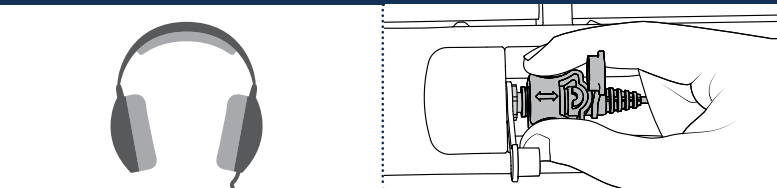

Pack Up
Feche o detector

Spakuj

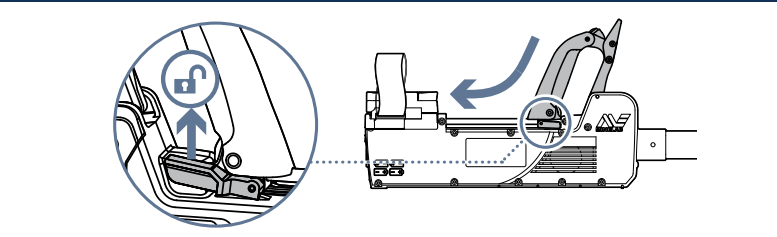

Setup

Ustawienie

Ajustes

1

Set default Sensitivity
Ustaw czułość jako
Domyślną
Ajustar à Sensibilidade
padrão

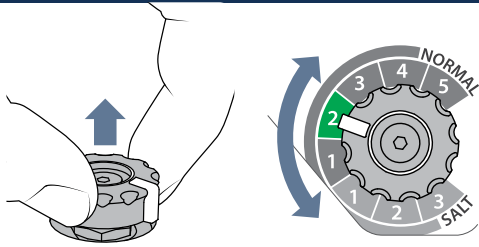

2

Turn On
Włączanie
Ligar o Detector

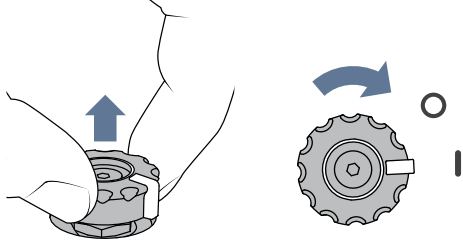

3

Noise Cancel
Tłumienie hałasu
Cancelar Ruído

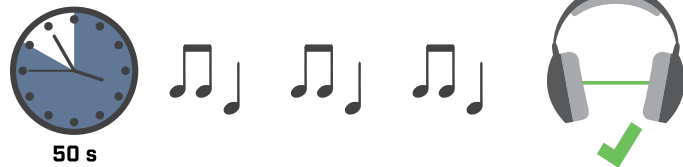

4

Set Threshold
Ustaw próg
Ajustar o Tom Limiar



5

Ground Balance
Równowaga gruntu
Realizar o Equilíbrio de Solo

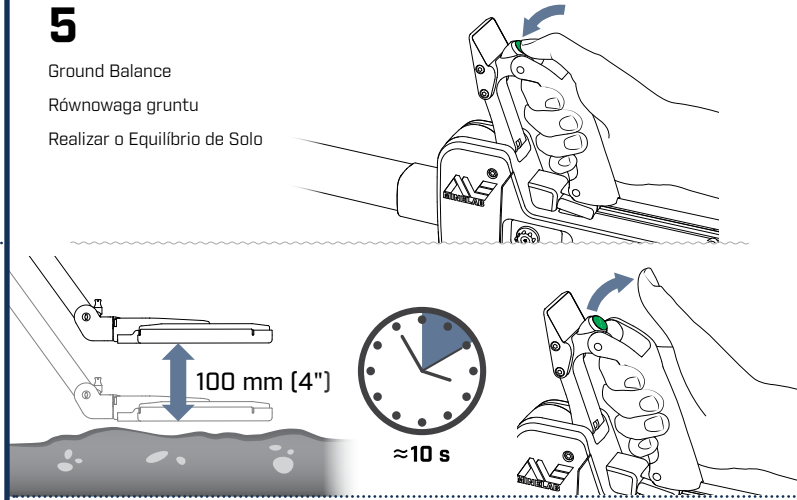

6

Start Detecting
Rozpocznij wykrywanie
Começar a Detecção

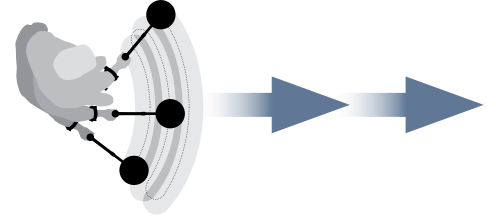

Detecting Basics

Podstawy Wykrywania

Detecção Básica

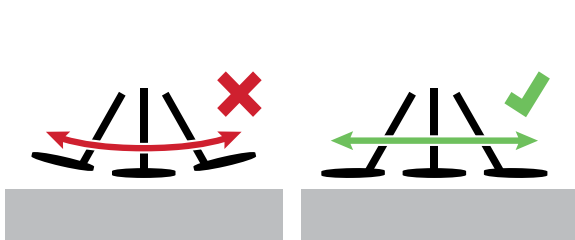

Sweep level
Poziom ruchów
zamiatających
Nível da varredura

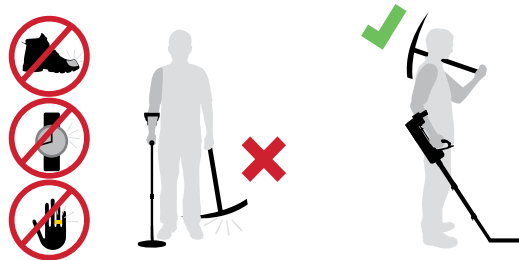

Keep metal away
from coil
Trzymaj metal z
daleka od cewki
Mantenha metais
afastados da bobina

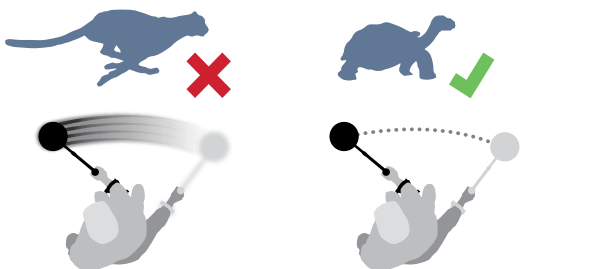

Sweep slowly
Powolne ruchy
zamiatające
Varra lentamente



Recommended 15 m
Zalecane 15 m
Recomenda-se a
distância de 15m

Move apart
Oddalają się
od siebie
Afaste-se
de outros
detectores

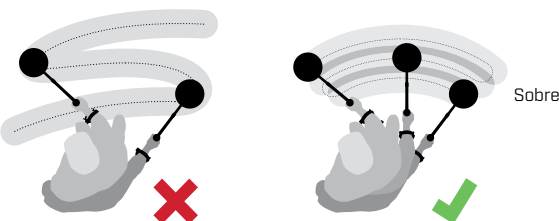

Overlap sweep
Powolne ruchy
zamiatające
Sobreponha a varredura



Refill hole
Otwór do napełniania
Tape o buraco